

BULOVA COMPUTRON

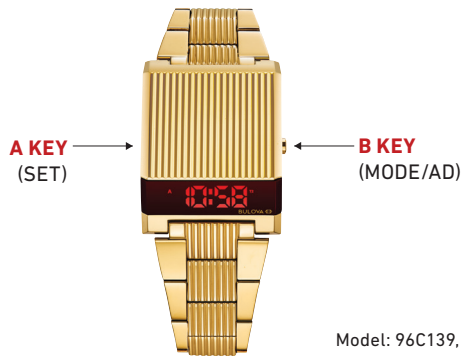

FEATURES

- » Four digits LED display: hour, minute, second, month, date, day.
- » 12/24 hour format.
- » 81 years fully automatic calendar (from 2019 to 2099).
- » Dual time.



OPERATION

- » In the Screen Off Mode, press B key to display the normal time first.
- » In Normal Time Mode, press B to shift the display mode: hour, minute, second, date, day and T2 (dual zone) time.
- » If there is no key operation for 5 seconds, it will enter into the Screen Off Mode automatically.

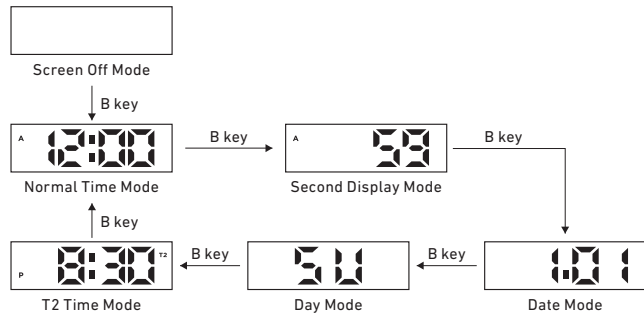

TIME SETTING

» In the Normal Time Mode, press (using the tip of a pen or other sharp object) and hold A key for 3 seconds to enter the Setting Mode, and then press the A key to move the flashing item as follows:

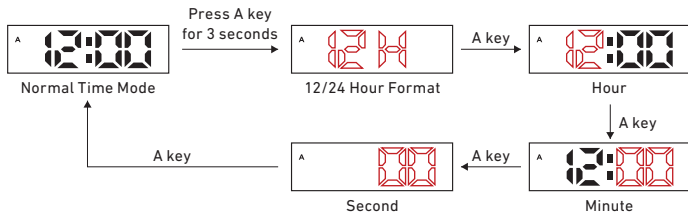

- » When 12 or 24 flashes, press B key to select 12 or 24 hour format.
- » Press B key to increase value, press and hold B key to increase the value quickly.
- » When setting seconds, press B key to reset the seconds to "00".
- » In setting mode, if there is no key operation for 10 seconds, it will return to the Normal Time Mode.

DATE SETTING

» In the date mode, press and hold the A key for 3 seconds to enter the setting mode, and then press A key to move flashing item as follows:

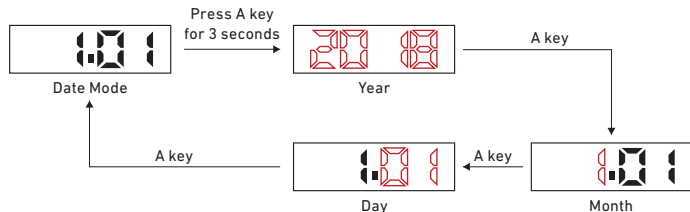

- » Press B key to increase the value, press and hold B key to increase the value quickly.
- » In the setting mode, if there is no key operation for 10 seconds, it will return to Date Mode.

T2 TIME SETTING

- » In the T2 Time Mode, press and hold the A key for 3 seconds to enter the setting, and then press the A key to move the flashing item as follows:

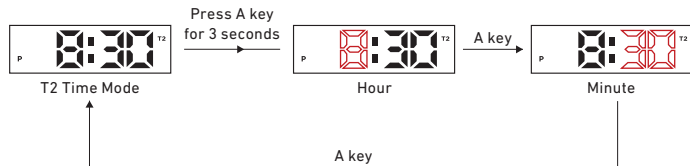

- » Press B key to increase the value, press and hold B key to increase the value quickly.
- » In the setting mode, if there is no key operation for 10 seconds, it will return to T2 Time Mode.

NOTES

- » Pressing A key and B key at the same time can display all the LEDs. If keys are not pressed, the display will return to the original mode.
 - » Normal time default: AM12:00 00
 - » Date default: January 1st, 2019
 - » T2 time default: AM6:00 00

- » The day is shown as follows:



- » In 12 Hour Format AM/PM time is distinguished by A and P as follows:



- » Battery Life (85%) :≥24 months
(Battery life is calculated according to LED illumination of 5 times a day and 3 seconds per time, for a total of 15 seconds per day)

FONCTIONS

- » Affichage LED de quatre chiffres : heures, minutes, secondes, mois, date, jour.
- » Format d'heure 12/24.
- » Calendrier complètement automatique pendant 81 ans (de 2019 à 2099).
- » Affichage de deux fuseaux horaires.

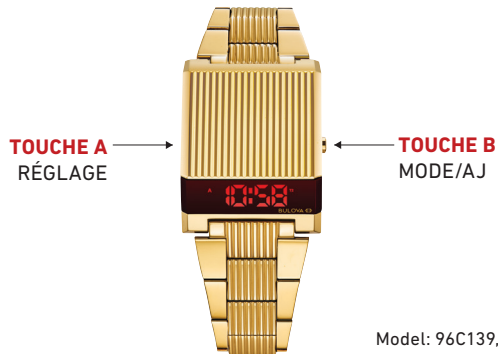

Model: 96C139, 97C110, 98C135

GUIDE D'UTILISATION

- » En mode Écran éteint, appuyer sur la touche B pour afficher d'abord l'heure normale.
- » En mode Heure normale, appuyer sur la touche B pour décaler le mode d'affichage : heures, minutes, secondes, date, jour et heure H2 (deuxième fuseau).
- » Après 5 secondes, si aucune touche n'est appuyée, le mode Écran éteint sera automatiquement activé.

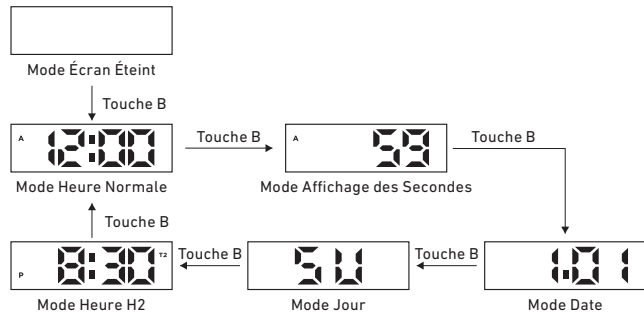

RÉGLAGE DE L'HEURE ET DE LA DATE

» En mode Heure normale, maintenir la touche A enfoncée pendant 3 secondes (à l'aide d'un stylo ou d'un autre objet pointu) pour accéder au mode Réglage, puis appuyer sur la touche A pour basculer l'élément clignotant comme suit :

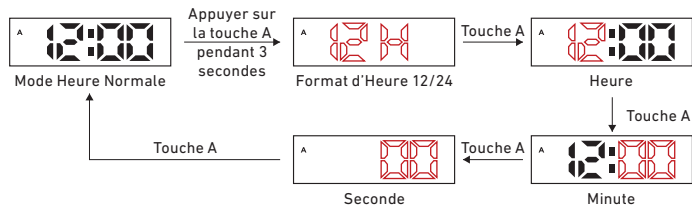

- » Quand 12 ou 24 clignote, appuyer sur la touche B pour choisir le format d'heure 12 ou 24 heures.
- » Appuyer sur la touche B pour augmenter une valeur, et maintenir la touche pour l'augmenter rapidement.
- » Lors du réglage des secondes, appuyer sur la touche B pour remettre les secondes à «00».
- » En mode Réglage, si aucune touche n'est activée pendant 10 secondes, la montre retournera au mode Heure normale.

RÉGLAGE DE LA DATE

» En mode Date, maintenir la touche A enfoncée pendant 3 secondes pour accéder au mode Réglage, puis appuyer sur la touche A pour basculer l'élément clignotant comme suit :

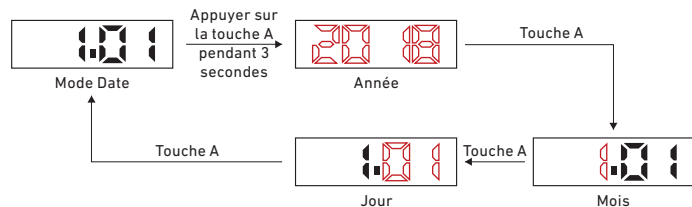

- » Appuyer sur la touche B pour augmenter une valeur, et maintenir la touche B pour l'augmenter rapidement.
- » En mode Réglage, si aucune touche n'est activée pendant 10 secondes, la montre retournera au mode Date.

RÉGLAGE DE H2 (DEUXIÈME FUSEAU HORAIRE)

- » En mode H2, maintenir la touche A enfoncée pendant 3 secondes pour accéder au mode Réglage, puis appuyer sur la touche A pour basculer l'élément clignotant comme suit :

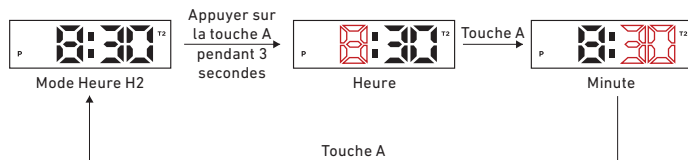

- » Appuyer sur la touche B pour augmenter une valeur, et maintenir la touche B pour l'augmenter rapidement.
- » En mode Réglage, si aucune touche n'est activée pendant 10 secondes, la montre retournera au mode H2.

REMARQUE :

- » Appuyer sur les touches A et B simultanément pour faire afficher tous les LED. Si aucune touche n'est activée, l'affichage retournera au mode d'origine.
 - » Heure normale par défaut : AM12:00 00
 - » Date par défaut : 1^{er} janvier 2019
 - » Heure H2 par défaut : AM6:00 00
- » Le jour est indiqué comme ci-après.



- » Dans un format horaire de 12H, la distinction matin AM / après-midi PM se fait ainsi que ci-dessous :



- » Durée de vie de la pile (85 %) : ≥24 mois
(La durée de vie de la pile est calculée en supposant une utilisation de 15 secondes par jour de l'illumination LED, à savoir 5 fois par jour pendant 3 secondes à chaque reprise).

FUNZIONI

- » Display a LED a quattro cifre: ore, minuti, secondi, mese, data, giorno della settimana.
- » Formato delle ore a 12/24 ore.
- » Calendario interamente automatico con 81 anni (dal 2019 al 2099).
- » Doppio fuso orario.

PULSANTE A
IMPOSTAZIONI



PULSANTE B
MODALITÀ/RE-
GOLAZIONE

Model: 96C139, 97C110, 98C135

MANUALE OPERATIVO

- » Nella modalità Screen Off, premere il pulsante B per visualizzare l'ora normale.
- » Nella modalità Normal Time, premere il pulsante B per cambiare la modalità di visualizzazione: ore, minuti, secondi, data, giorno della settimana e secondo fuso orario (doppio fuso orario)
- » Se non viene premuto alcun pulsante per 5 secondi, la visualizzazione passerà automaticamente alla modalità Screen Off.

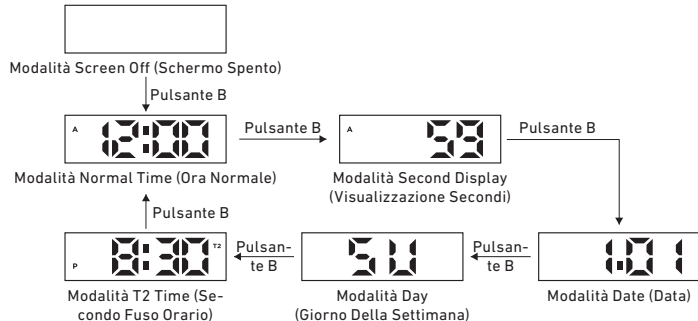

IMPOSTAZIONE ORA E DATA

» Nella modalità Normal Time, premere (usando la punta di una penna o un altro oggetto appuntito) e tenere premuto il pulsante A per 3 secondi per passare alla modalità impostazioni, e quindi premere il pulsante A per fare scorrere la visualizzazione lampeggiante nel seguente modo:

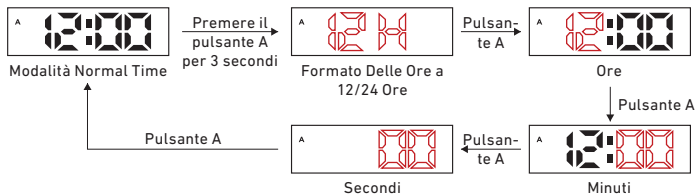

- » Quando il numero 12 o 24 lampeggia, premere il pulsante B per selezionare il formato dell'ora a 12 o 24 ore.
- » Premere il pulsante B per aumentare il valore; premere e tenere premuto il pulsante B per aumentare il valore rapidamente.
- » Quando si impostano i secondi, premere il pulsante B per resettare i secondi a "00".
- » Nella modalità impostazioni, se non si preme alcun pulsante per 10 secondi, la visualizzazione ritornerà alla modalità Normal Time.

IMPOSTAZIONE DATA

» Nella modalità Date, premere e tenere premuto il pulsante A per 3 secondi per passare alla modalità impostazioni, e quindi premere il pulsante A per fare scorrere la visualizzazione lampeggiante nel seguente modo:

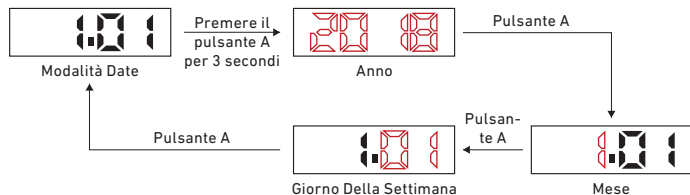

- » Premere il pulsante B per aumentare il valore; premere e tenere premuto il pulsante B per aumentare il valore rapidamente.
- » Nella modalità impostazioni, se non si preme alcun pulsante per 10 secondi, la visualizzazione ritornerà alla modalità Date.

IMPOSTAZIONE DEL SECONDO FUSO ORARIO

- » Nella modalità T2 Time, premere e tenere premuto il pulsante A per 3 secondi per passare alla modalità impostazioni, e quindi premere il pulsante A per fare scorrere la visualizzazione lampeggiante nel seguente modo:

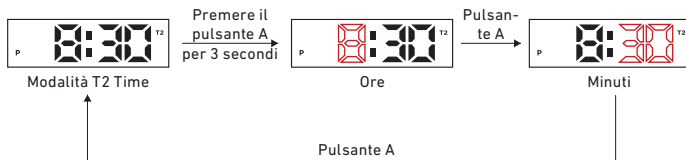

- » Premere il pulsante B per aumentare il valore; premere e tenere premuto il pulsante B per aumentare il valore rapidamente.
- » Nella modalità impostazioni, se non si preme alcun pulsante per 10 secondi, la visualizzazione ritornerà alla modalità T2 Time.

NOTA:

- » Premendo i pulsanti A e B allo stesso tempo si possono visualizzare tutti i LED. Se non è premuto alcun pulsante, la visualizzazione ritornerà alla modalità originale.
 - » Ora normale predefinita: 12:00 00 A.M
 - » Data predefinita: 1 gennaio 2019
 - » Secondo fuso orario predefinito: 6:00 00 A.M.
- » Il giorno della settimana è visualizzato come mostrato di seguito:



- » Nel formato a 12 ore, le 12 ore del giorno si distinguono dalle lettera A (ANTIMERIDIANO) e le 12 ore della sera/notte dalla lettera P (POSTMERIDIANO):



- » Durata della batteria (85%): ≥24 mesi
(La durata della batteria è calcolata in base all'illuminazione dei LED di 5 volte al giorno per 3 secondi ogni volta, per un totale di 15 secondi al giorno).

FUNCIONES

- » Pantalla LED de 4 dígitos: horas, minutos, segundos, mes, fecha, día.
- » Formato 12/24.
- » Calendario de 81 años completamente automático (de 2019 a 2099).
- » Doble horario.

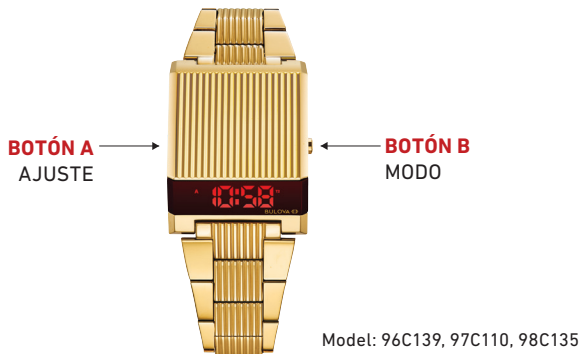

MANUAL OPERATIVO

- » En el Modo de Pantalla apagada, presione el botón B para mostrar primero la hora normal.
- » En el Modo de Hora normal, presione el botón B para cambiar al modo de pantalla: horas, minutos, segundos, fecha, día y hora T2 (doble horario).
- » Si no se presiona ningún botón en 5 segundos, cambiará automáticamente al Modo de Pantalla apagada.

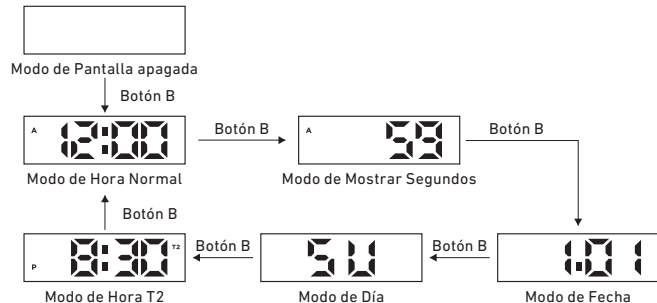

AJUSTE DE HORA Y FECHA

» En el Modo de Hora normal, usando la punta de un bolígrafo u otro objeto afilado, presione y mantenga presionado el botón A por 3 segundos para ingresar al Modo de Ajuste. Luego presione de nuevo el botón A para avanzar como sigue:

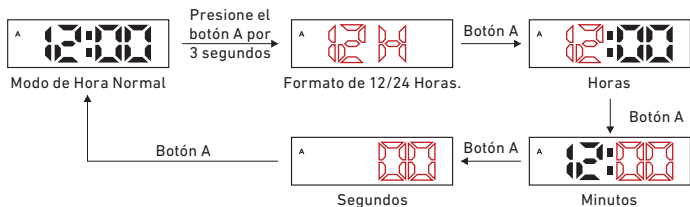

- » Al parpadear 12 o 24, presione el botón B para seleccionar el formato de 12 o 24 horas.
- » Presione el botón B para aumentar el valor. Manténgalo presionado para aumentar el valor rápidamente.
- » Al ajustar los segundos, presione el botón B para restablecerlos a "00".
- » En el Modo de Ajuste, si no presiona ningún botón en 10 segundos, regresará al Modo de Hora normal.

AJUSTE DE LA FECHA

» En el Modo de Fecha, presione y mantenga presionado el botón A por 3 segundos para ingresar al Modo de Ajuste. Luego presione de nuevo el botón A para avanzar como sigue:

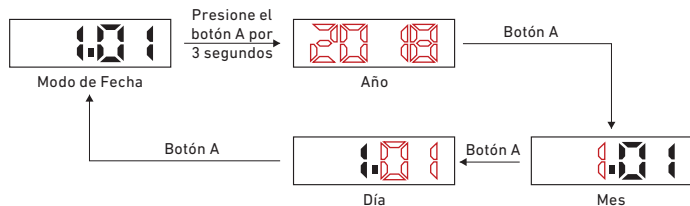

- » Presione el botón B para aumentar el valor. Manténgalo presionado para aumentar el valor rápidamente.
- » En el Modo de Ajuste, si no presiona ningún botón en 10 segundos, regresará al Modo de Fecha.

AJUSTE DE LA HORA T2

- » En el Modo de Hora T2, presione y mantenga presionado el botón A por 3 segundos para ingresar al Modo de Ajuste. Luego presione de nuevo el botón A para avanzar como sigue:

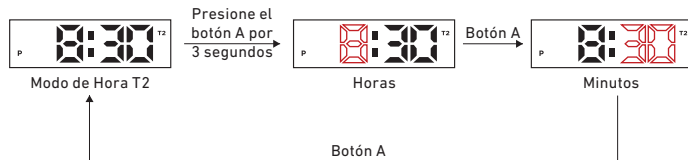

- » Presione el botón B para aumentar el valor. Manténgalo presionado para aumentar el valor rápidamente.
- » En el Modo de Ajuste, si no presiona ningún botón en 10 segundos, regresará al Modo de Hora T2.

NOTA:

- » Presione al mismo tiempo los botones A y B para mostrar todos los LED. Si no presiona ningún botón, la pantalla regresará al modo original.
 - » Hora normal predeterminada: 12:00 A.M. 00
 - » Fecha predeterminada: 1º de enero de 2019
 - » Hora T2 predeterminada: 6:00 A.M. 00
- » El día se muestra de la siguiente forma:



- » En un formato de 12 horas donde A hace referencia a AM y P a PM:



- » Vida de la batería (85%): ≥24 meses
(La vida de la batería se calcula a partir de la iluminación LED 5 veces al día por 3 segundos en cada ocasión, para un total de 15 segundos.)

FUNKTIONEN

- » Vierstellige LED-Anzeige: Stunden, Minuten, Sekunden, Monat, Datum, Tag.
- » 12-/24-Stunden-Format.
- » 81 Jahre vollautomatischer Kalender (von 2019 bis 2099).
- » Dualzeit.

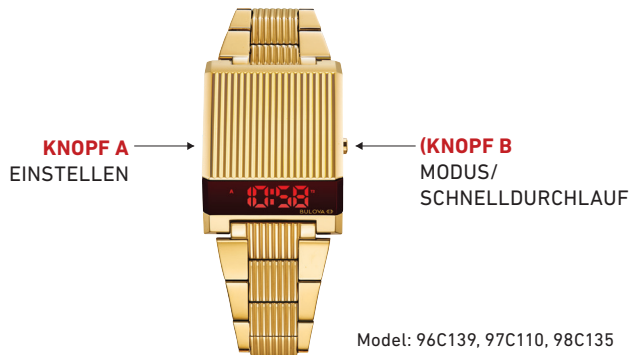

BEDIENUNGSANLEITUNG

- » Bei ausgeschalteter Anzeige Knopf B drücken, um zur Standardzeit zu gelangen.
- » Im Standardzeitmodus Knopf B drücken, um die Anzeige zu verstellen: Stunden, Minuten, Sekunden, Datum, Tag und T2-Zeit (Dualzeit).
- » Falls 5 Sekunden lang kein Knopf betätigt wird, schaltet sich die Anzeige automatisch ab.

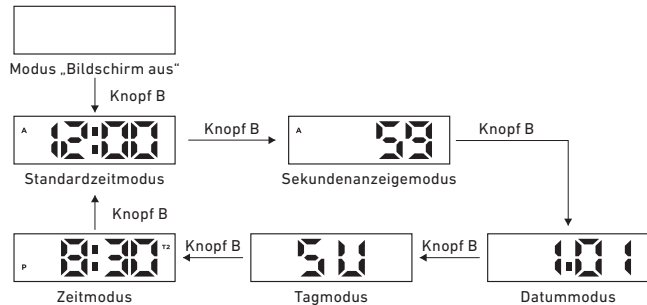

UHRZEIT UND DATUM EINSTELLEN

» Im Standardzeitmodus Knopf A (mit der Spitze eines Stifts oder einem anderen spitzen Gegenstand) 3 Sekunden lang gedrückt halten, um in den Einstellmodus zu gelangen. Anschließend Knopf A drücken, um die aufleuchtende Zahl wie folgt zu verstellen:

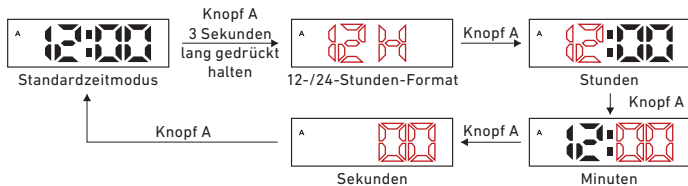

- » Bei Aufleuchten der Zahl 12 bzw. 24 Knopf B zur Auswahl des 12- oder 24-Stunden-Formats drücken.
- » Knopf B zur Erhöhung des Werts drücken oder diesen für den Schnelldurchlauf gedrückt halten.
- » Bei der Einstellung der Sekunden Knopf B drücken, um die Sekunden auf „00“ zurückzusetzen.
- » Falls im Einstellmodus 10 Sekunden lang kein Knopf betätigt wird, schaltet die Anzeige auf den Standardzeitmodus zurück.

DATUM EINSTELLEN

» Im Datummodus Knopf A 3 Sekunden lang gedrückt halten, um in den Einstellmodus zu gelangen. Anschließend Knopf A drücken, um die aufleuchtende Zahl wie folgt zu verstellen:

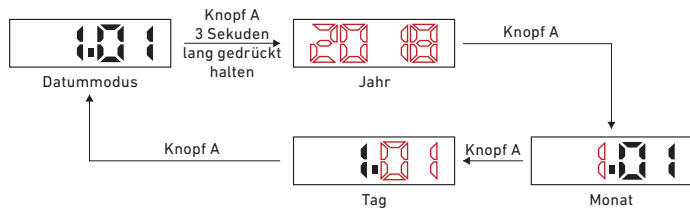

- » Knopf B zur Erhöhung des Werts drücken oder diesen für den Schnelldurchlauf gedrückt halten.
- » Falls im Einstellmodus 10 Sekunden lang kein Knopf betätigt wird, schaltet die Anzeige auf den Datummodus zurück.

T2-ZEIT EINSTELLEN

- » Im T2-Zeitmodus Knopf A 3 Sekunden lang gedrückt halten, um in den Einstellmodus zu gelangen. Anschließend Knopf A drücken, um die aufleuchtende Zahl wie folgt zu verstellen:

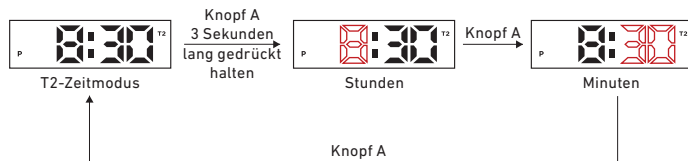

- » Knopf B zur Erhöhung des Werts drücken oder diesen für den Schnelldurchlauf gedrückt halten.
- » Falls im Einstellmodus 10 Sekunden lang kein Knopf betätigt wird, schaltet die Anzeige auf den T2-Zeitmodus zurück.

HINWEIS:

- » Beim gleichzeitigen Drücken von Knopf A und B leuchten alle LEDs gleichzeitig auf. Falls keine Knöpfe betätigt werden, schaltet die Anzeige in den Original-Modus zurück.
 - » Werkseinstellung Standardzeit: 00:00 00
 - » Werkseinstellung Datum: 1. Januar 2019
 - » Werkseinstellung T2-Zeit: 06:00 00
- » Der Wochentag wird folgendermaßen angezeigt:



- » In einem 12-Stunden-Format wird AM/PM-Zeit durch A und P wie folgt unterschieden:



- » Lebensdauer der Batterie (85 %): ≥ 24 Monate
(Die Lebensdauer der Batterie wird nach einer geschätzten Benutzung der LED-Beleuchtung von 5 Mal pro Tag für jeweils 3 Sekunden, also einer Gesamtzeit von 15 Sekunden pro Tag, berechnet).

機能

- » 4桁LED表示: 時間、分、秒、月、日付、曜日。
- » 12 または 24 時間表示。
- » 81 年間の全自動カレンダー (2019年~2099年)。
- » デュアルタイムモード。

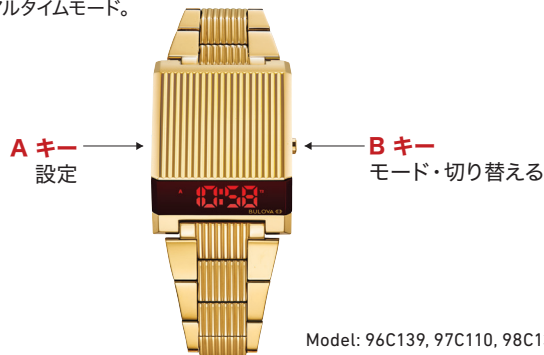

取扱いの説明

- » 非表示中、B キーを押すと時刻が表示されます。
- » 時刻モード中、B キーを押すと時間、分、秒、日付、曜日、T2 (デュアルタイム)の表示を切り替えます。
- » キーを 5 秒間押さないと自動的に非表示モードに切り替わります。

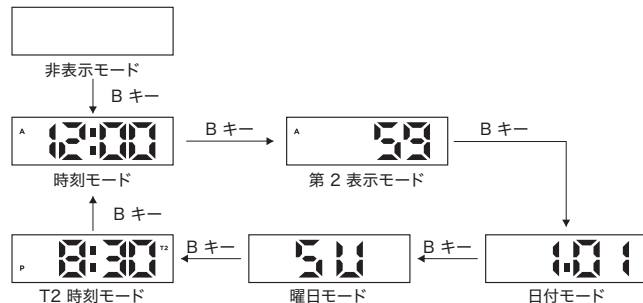

時刻と日付の設定

- 時刻モード中、ペンなどの道具で A キーを 3 秒間押し続けて設定モードに切り替えます。ここで A キーを押す度に点滅する項目が変わります。

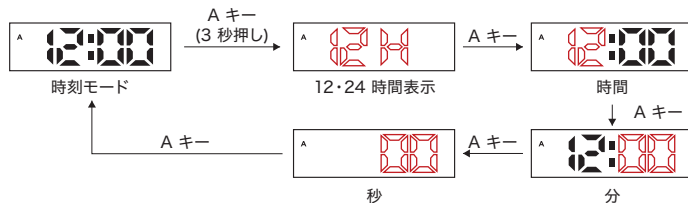

- 12 または 24 の表示が点滅中、B キーを押して 12 または 24 時間表示を選択します。
- B キーで項目の数字を設定します。キーを押し続けると早送りできます。
- 秒の設定では、B キーを押すと表示は 00 に初期化されます。
- 設定中、キーを 10 秒間押さないと時刻モードに戻ります。

日付の設定

- 日付モード中、A キーを 3 秒間押し続けて設定モードに切り替えます。ここで A キーを押す度に点滅する項目が変わります。

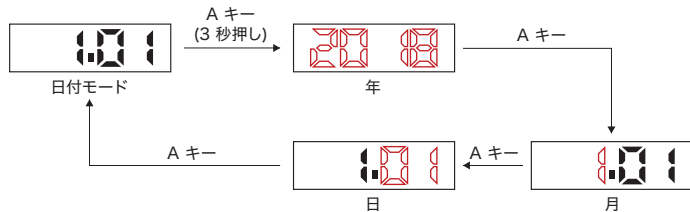

- B キーで項目の数字を設定します。キーを押し続けると早送りできます。
- 設定中、キーを 10 秒間押さないと日付モードに戻ります。

T2 時刻の設定

- » T2 時刻モード中、A キーを 3 秒間押し続けて設定モードに切り替えます。ここで A キーを押す度に点滅する項目が変わります。

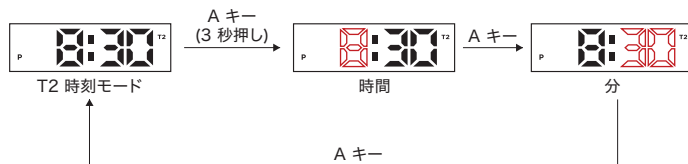

- » B キーで項目の数字を設定します。キーを押し続けると早送りできます。
- » 設定中、キーを 10 秒間押さないで T2 時刻モードに戻ります。

注:

- » A キーと B キーを同時押しすると LED 表示のセグメントはすべて点灯されます。キーを離すと元のモードに戻ります。
 - » 時刻の初期設定: 午前 12:00 00
 - » 日付の初期設定: 2019 年 1 月 1 日
 - » T2 時刻の初期設定: 午前 6:00 00
- » 曜日の表示は下記の通りです。



- » AM/PMの表記方法は下記のように各々AとPで表示されます。



- » 電池寿命 (85%): 24 ヶ月以上
(電池寿命は、LED画面の 3 秒間の点灯を 1 日 5 会行う (計: 1 日 15 秒間) ことを前提として計算されます。)

功能特性

- » 四位液晶屏显: 小时、分、秒、月、日、星期。
- » 12/24小时格式。
- » 81年全自动日历 (2019年至2099年)。
- » 双重时间。



操作手册

- » 在关闭屏幕模式下按B键, 首先显示正常时间模式。
- » 在正常时间模式下按B键, 可切换小时、分、秒、日期、星期、T2 (双时区) 时间等屏显模式。
- » 如5秒钟内无任何按键操作, 则手表将自动回到关闭屏幕模式。

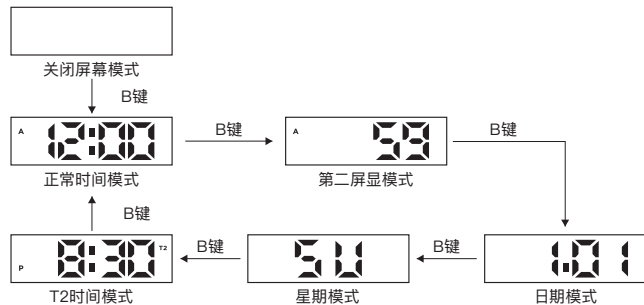

时间与日期设置

- » 在正常时间模式下 (用笔尖或其他尖细物体) 长按A键3秒钟, 即可进入设置模式。在设置模式下按A键可切换闪烁的设置项目, 如下所示:

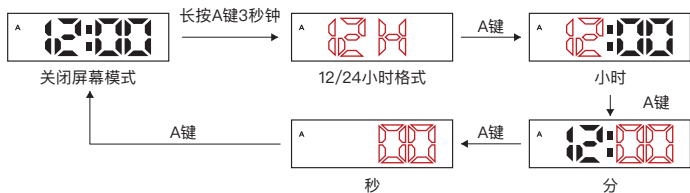

- » 当12或24字样闪烁时, 按B键可切换选择12或24小时显示格式。
- » 按B键增加数值, 长按B键可快速增加数值。
- » 设置秒数时, 按B键可将秒数复位至“00”。
- » 在设置模式下, 如10秒钟内无任何按键操作, 将切回到正常时间模式。

日期设置

- » 在日期模式下长按A键3秒钟, 即可进入设置模式。在设置模式下按A键可切换闪烁的设置项目, 如下所示:

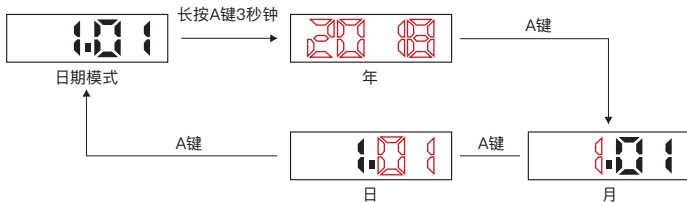

- » 按B键增加数值, 长按B键可快速增加数值。
- » 在设置模式下, 如10秒钟内无任何按键操作, 将切回到日期模式。

T2时间设置

- » 在T2时间模式下长按A键3秒钟，即可进入设置模式。在设置模式下按A键可切换闪烁的设置项目，如下所示：

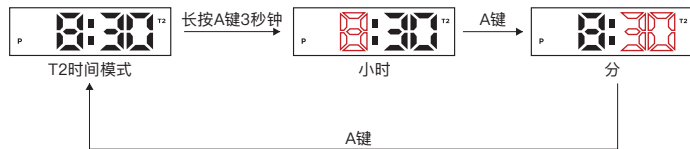

- » 按B键增加数值，长按B键可快速增加数值。
- » 在设置模式下，如10秒钟内无任何按键操作，将切回到T2时间模式。

注

- » 同时按下AB键可让所有液晶数字亮起。如无任何按键操作，屏幕将回到原本的显示模式。
 - » 正常时间默认值: 上午12:00 00
 - » 日期默认值: 2019年1月1日
 - » T2时间默认值: 上午6:00 00

- » 星期显示如下所示：



- » 在12小时制格式中，上午/下午时间由A和P来区分，如下所示：



- » 电池续航 (85%) : ≥ 24 个月
(电池续航计算标准为: 每日液晶屏亮起5次, 每次持续3秒, 每日总计亮起15秒。)

BULOVA SERVICE LOCATIONS

United States

Bulova Service Department
50-04 25th Avenue
Woodside, New York 11377
Phone: (800) 233-3350
Email: service@bulova.com

Canada

After Sales Service,
380 Bentley Street, Unit 2,
Markham, ON L3R 3L2, CANADA

Mexico

Avenida de la industria automotriz No 15 MD 2
Col Parque Industrial Ex Hacienda Doña Rosa
Lerma, Edo de México 52004
MEXICO



UK

CWUK LTD, PO Box 161
Wokingham, RG41 2FS
UNITED KINGDOM

Italy

Via G.di Vittorio 2 E/F, 20065
Inzago MI, ITALY



Germany

Hans-Duncker-Str 8, 21035
Hamburg, GERMANY

Australia

Building 10
49 Frenchs Forest Road
Frenchs Forest, NSW 2086
AUSTRALIA

Japan

4F Joy Plaza, 5-7-3
Takenotsuka, Adachi-ku
Tokyo 121-8508, JAPAN

Hong Kong

2/F, 64 Hung To Road
Kwun Tong, Kowloon, HONG KONG

China

No.7 Tianzhu Road
Tianzhu Airport Industrial Zone
Shunyi District, Beijing
101312, CHINA

FOR WORLDWIDE SERVICE, PLEASE VISIT OUR WEBSITE AT:
WWW.BULOVA.COM



BULOVA